

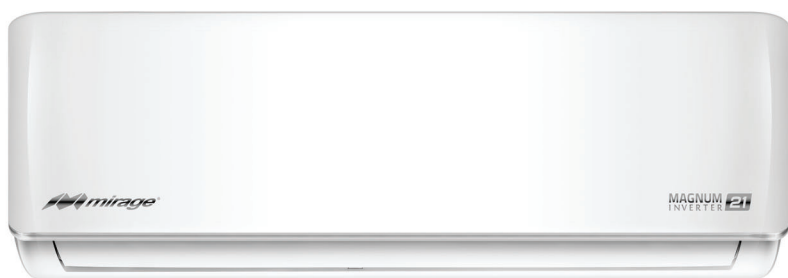

MAGNUM INVERTER **21**



MANUAL DE USUARIO E INSTALACIÓN

V.1220



- En caso de corto circuito favor de desconectar la unidad del centro de carga.
- Favor de leer el presente manual antes de poner a funcionar su Equipo.
- Para servicios de mantenimiento o alguna duda favor de llamar a su centro de servicio autorizado más cercano.
- Para la instalación de esta unidad contactar a un instalador Autorizado.
- No dejar la unidad ni el control remoto al alcance de los niños.
- La instalación eléctrica de esta unidad deberá ser por personal autorizado.

MODELOS







- ♦ EMF120F - CMF120F ♦ EMC120F - CMC120F
- ♦ EMF121F - CMF121F ♦ EMC121F - CMC121F

ÍNDICE

ADVERTENCIAS	03
PRINCIPIO DE OPERACIÓN Y ADVERTENCIAS ANTES DE OPERACIÓN	05
INFORMACIÓN PARA ADQUIRIR REPUESTOS	06
CONOCIENDO EL DISPLAY DE LA EVAPORADORA	07
USO APROPIADO DEL CONTROL REMOTO	08
Descripción de símbolos en el display	08
Descripción de Botones	09
OPERACIÓN de Funciones básicas	11
OPERACIÓN y explicación de funciones especiales	17
Reemplazo de baterías	19
Operación del Switch de emergencia	20
LIMPIEZA Y CUIDADOS DEL EQUIPO	21
RESOLUCIÓN DE PROBLEMAS	23
SECCIÓN DE INSTALACIÓN	25
Notas importantes para antes de la INSTALACIÓN	25
Recomendaciones para el lugar de instalación	25
Detalles de la conexión a tierra	26
DIAGRAMA BÁSICO DE INSTALACIÓN	26
PROCEDIMIENTO PARA:	
Fijar la placa, perforaciones, drenaje, conexión de cableado, instalación de evaporadora, Conexión de tubería, interconexión y vacío.	27
Rutina de chequeo después de INSTALACIÓN	34
Test después de la OPERACIÓN	34
Especificaciones técnicas	35
Póliza de garantía	36
Información de nuestros Centro de Servicio Autorizados (CSAM)	37

ADVERTENCIAS

Lea cuidadosamente las siguientes indicaciones antes de operar este producto

<p>! Cuando el voltaje de suministro eléctrico es muy alto o muy bajo, los componentes de la manejadora están expuestos a sufrir daños. Para evitar este tipo de situaciones No lo opere durante fluctuaciones de voltaje o voltajes fuera de rango.</p>	<p>⊘ La instalación fija debe contar con un medio de desconexión de la red eléctrica con una separación de contacto por lo menos de 3 mm en todos los polos. Asegúrese de desconectar el equipo cuando esté en uso por un tiempo prolongado.</p> <p>⊘</p>	<p>⊘ No dañe ni maltrate el cable de suministro eléctrico, si lo encuentra en mal estado por favor NO trate de reemplazarlo usted mismo. Contacte al distribuidor de este producto para adquirir asistencia de un especialista.</p> <p></p>
<p>⊘ No deje puertas ni ventanas abiertas mientras la manejadora se encuentra en operación. Esto reduce su capacidad y eficiencia.</p> <p></p>	<p>⊘ No obstruya la corriente de aire en la entrada o salida de la evaporadora. Causará un mal funcionamiento y reducirá su capacidad y eficiencia.</p> <p></p>	<p>⊘ La instalación eléctrica de este producto, debe ser independiente y debe contar con un interruptor termo-magnético acorde con las especificaciones técnicas del producto. Nunca prenda o apague la manejadora utilizando este medio, podría dañar los componentes internos.</p>
<p>! Si percibe el aroma a humo o se presenta fuego, desconecte el suministro eléctrico en forma inmediata. Contacte al centro de servicio autorizado para obtener soporte.</p> <p></p>	<p>⊘ Agentes químicos, combustibles, gases y otros elementos inflamables, deberán permanecer por lo menos a 1 metro de la unidad manejadora. Podría existir riesgo de explosión.</p> <p></p>	<p>⊘ Nunca trate de reparar la unidad por usted mismo una reparación realizada sin supervisión de un especialista, podría ocasionar un daño irreversible. Contacte a su centro de servicio autorizado.</p> <p></p>

ADVERTENCIAS



No corte o dañe el cable de alimentación o de control si nota que se encuentra dañado, contacte a un especialista para realizar el remplazo. Asegúrese de no conectar extensiones, podría ocasionar un incendio debido al sobrecalentamiento del cableado.



Para ajustar la dirección de flujo de aire apropiadamente durante la operación, usted puede seccionar el ángulo del deflector horizontal mediante el botón de la tecla SWING. Los deflectores verticales se ajustan manualmente.

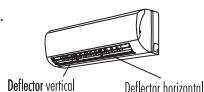

Nunca inserte manos u objetos extraños dentro de la salida de aire, el motor gira a gran velocidad y podría ocasionar un daño a su persona.

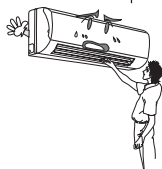

No permita la exposición prolongada de personas, mascotas o plantas al flujo de aire emitido por la manejadora, resulta dañino para su salud.

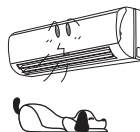

No maneje este producto con sus manos húmedas, podría recibir una descarga eléctrica.

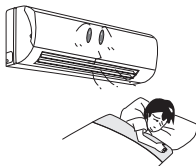

No utilice este producto para otros fines particulares que no sean para proporcionar confort.

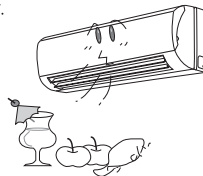

No vierta agua al panel frontal durante la rutina de limpieza, podría ocasionar un mal funcionamiento o recibir una descarga eléctrica.

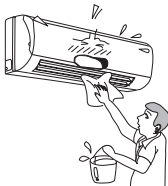

No coloque una fuente de calor cerca de la manejadora, podría ocasionar un mal funcionamiento.

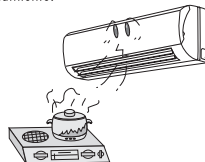

- Por seguridad, este equipo NO debe ser operado por niños o personas con capacidades diferentes. Cuando encienda, asegure hacerlo mediante la supervisión de un adulto.
- Este artículo NO es un juguete, evite hacer uso inapropiado del mismo.
- Le recomendamos leer completamente el instructivo para realizar operación segura y eficiente.

Principio de operación

Principio de operación y funciones especiales en equipos solo enfriamiento (COOLING ONLY).

Principio:

El evaporador absorbe el calor de la habitación y lo trasmite al exterior provocando un descenso en la temperatura. Su capacidad estará limitada por la temperatura exterior.

Anti congelamiento:

Durante la operación del modo COOL puede existir formación de hielo o escarcha en la superficie del intercambiador de calor. Si la temperatura del intercambiador llega por debajo de 0° C un mecanismo de protección interrumpirá la operación habitual del equipo evitando la congelación.

Principio de operación y funciones especiales en equipos con calefacción (HEAT & COOL).

Principio:

El evaporador proporciona calor mediante la inversión del ciclo de refrigeración. Sin embargo si la temperatura exterior es muy baja se recomienda operar calefacción con la ayuda de otros aparatos.

Descongelamiento:

- Cuando la temperatura exterior es muy baja y la humedad es alta, se produce congelamiento en el intercambiador de calor exterior, mismo que afectará el desempeño del equipo en modo HEAT. Bajo estas condiciones el ciclo de deshielo operará automáticamente durante 8—10 minutos.
- Durante el ciclo de deshielo la ventilación detendrá su operación.
- Durante el ciclo de deshielo los indicadores en el panel de control encenderán intermitentemente, esto NO significa un mal funcionamiento.
- Después de esta etapa, la manejadora retoma su operación normal.

NOTA: Cuando usted encienda en modo HEAT, el ventilador no iniciará su operación hasta que el intercambiador de calor alcance cierta temperatura (Aprox. 30°C). Lo anterior es una función normal que previene la inyección de aire frío antes de iniciar la marcha.

Información para adquirir repuestos

Diagrama Explosivo

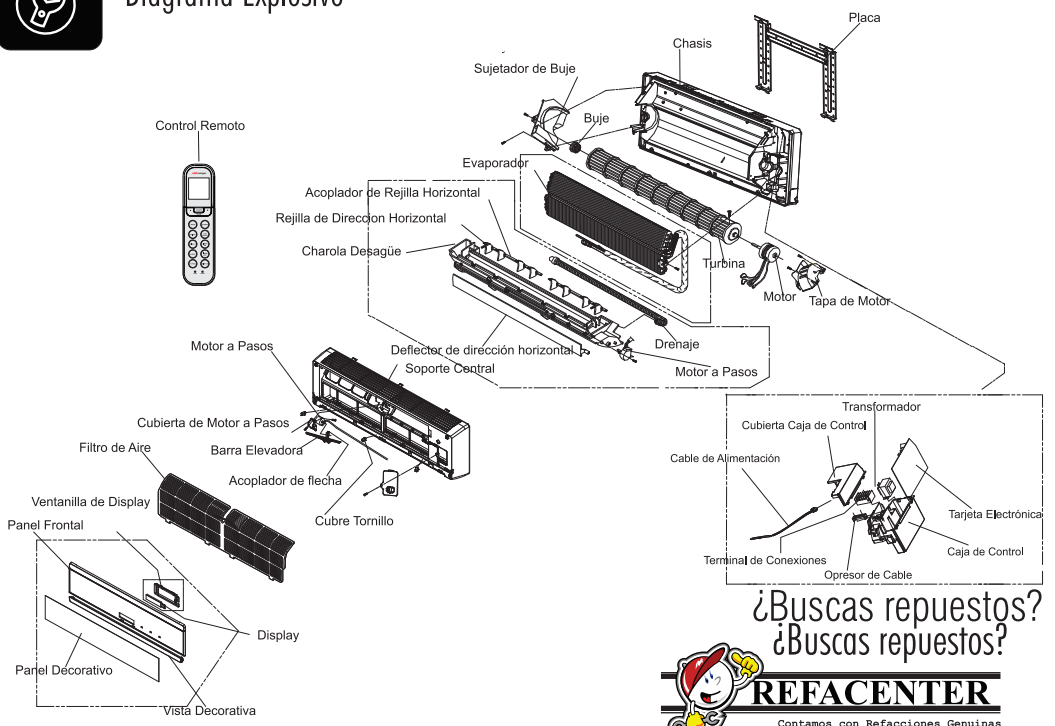

Contamos con cobertura nacional, localiza al distribuidor de REFACCIONES MIRAGE mas cercano a tu localidad.
Escribenos a: contacto@tiendamirage.mx, o visita nuestro sitio WEB: www.tiendamirage.mx
Tlajomulco de Zuñiga, Jalisco, Mexico.

Diagrama Básico

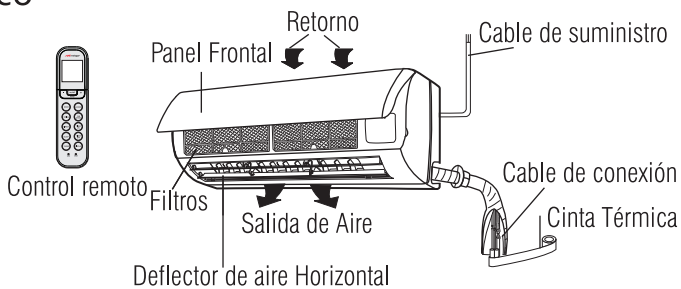

NOTA: Las gráficas mostradas en esta sección, pueden variar contra la imagen real del producto que usted adquirió pero los componentes en esencia son los mismos.

Conociendo el display de la evaporadora

Descripción del Display:

Descripción de iconos:

Esta sección le ayudará a familiarizarse con los iconos o símbolos que aparecerán en la manejadora de aire al momento de estar operando el equipo. Haciendo más amigable el uso de su equipo.



Indicador de temperatura: Muestra la temperatura seleccionada por el usuario, cuando el display indica ON/OFF por intervalo de un segundo. Significa que la unidad está activando o desactivando funciones especiales como el TIMER, SLEEP, ETC...

El indicador de temperatura también nos muestra el código diagnóstico, cuando el equipo está operando de manera anormal. Cuando el display muestre un código como F1, F2, etc. consulte a su centro de servicio más cercano.

Uso apropiado del control remoto

Descripción de símbolos en el display:

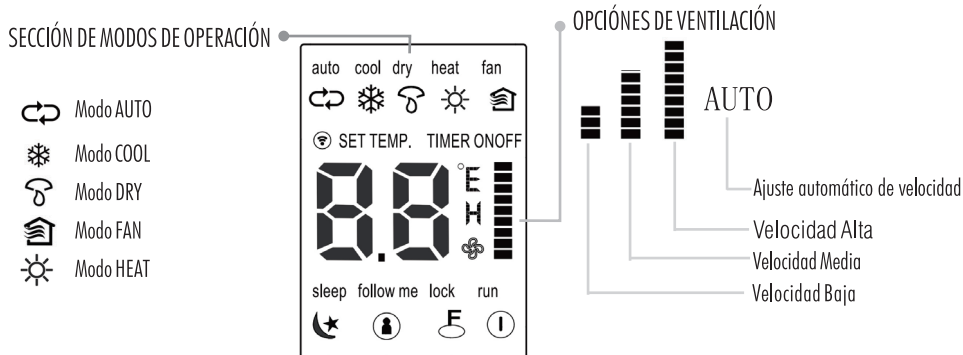

NOTA: Para cambiar el MODO de operación, presione la tecla MODE, la secuencia de cambio se indica a continuación:



La función SLEEP cuenta con tecla de operación independiente.

La secuencia de cambio se indica a continuación:



Descripción de indicadores:

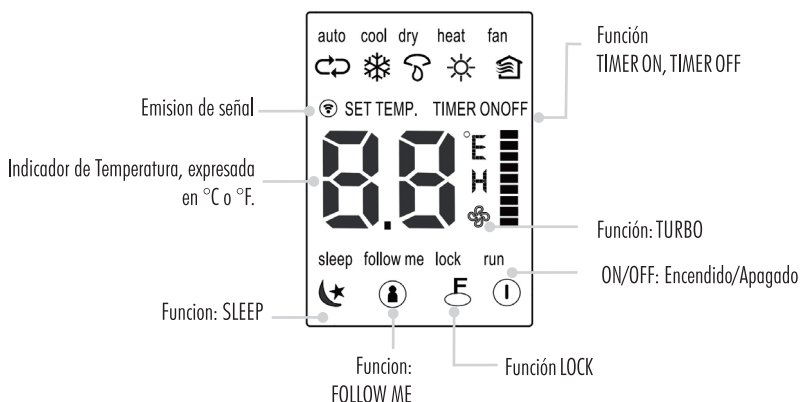

NOTA: Las funciones pueden variar según el modelo que se halla adquirido.

Uso apropiado del control remoto

Descripción de Botones

Transmisor de señal

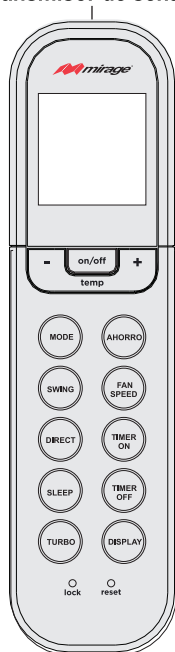

- **ON/OFF:** Controla el encendido o apagado de la manejadora. Presione un vez y encenderá presione de nuevo y se apagará. La función SLEEP se cancela si la manejadora se encuentra apagada.
- **Teclas "TEMP+" "TEMP -":** Presione el botón "TEMP +" para aumentar la temperatura deseada o presione el botón "TEMP-" para disminuir la temperatura deseada.
- **MODE:** Pulse este botón para seleccionar los modos de operación: AUTO, COOL, DRY, FAN y HEAT en algunos casos. La secuencia de operación es la siguiente:



Durante el modo de operación AUTO, el aire cambiará a modo HEAT o COOL de acuerdo con la temperatura interior y la temperatura programada.

- **AHORRO*:** Oprima la tecla AHORRO y la unidad operara en modo AUTOMÁTICO a 24°C y la velocidad del ventilador en AUTOMÁTICO.
- **SWING:** Activa la oscilación vertical automática del deflector y pulsa de nuevo para detener la función de movimiento.



- **FAN SPEED:** Nos ofrece 4 diferentes modos de ventilación: LOW (Bajo), MED (Medio), HIGH (Alto), AUTO (automático). Este último se ajusta de acuerdo a la temperatura de la habitación. La secuencia de cambio se indica a continuación:

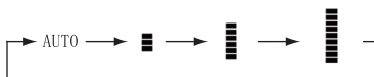

* = Las funciones pueden variar según el modelo que se halla adquirido.

Uso apropiado del control remoto

Transmisor de señal

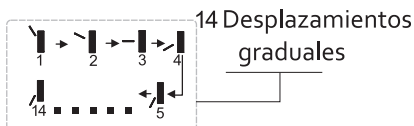
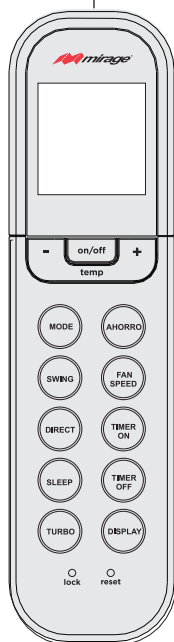

- **DIRECT:** Pulse para dirigir el deflector de aire a la posición deseada.
- **TIMER ON:** Oprima la tecla TIMER ON, inicialmente se visualizará un retardo de media hora, presione de nuevo y cada vez se visualizará un incremento de media hora en el tiempo total, cuando el contador llegue a diez horas los incrementos se harán en pasos de 1 hora hasta las 24 horas. Para cancelar la función, programe el retardo en 0:00.
- **TIMER OFF:** Oprima la tecla TIMER OFF, inicialmente se visualizará un retardo de media hora, presione de nuevo y cada vez se visualizará un incremento de media hora en el tiempo total, cuando el contador llegue a diez horas los incrementos se harán en pasos de 1 hora hasta las 24. para cancelar, programe el retardo en cero 0:00.
- **SLEEP:** Pulse esta tecla para acceder a la función SLEEP está diseñada para brindar confort y economizar el consumo eléctrico, realiza un ajuste automático de temperatura. Mediante este botón el usuario activa o desactiva su operación.
- **TURBO:** Esta función actúa durante modo COOL o HEAT, es una velocidad de ventilación adicional a las establecidas diseñada para mejorar la distribución de aire.
- **DISPLAY:** Presione esta tecla para encender o apagar el contenido del display de la manejadora. Si los iconos interactivos que muestra el display de la manejadora le causan molestia, usted puede desactivarlos presionando esta tecla.
- **RESET :** Oprima la tecla RESET para borrar la configuración actual y volver a la configuración de fábrica.
- **LOCK :** Oprima la tecla LOCK para bloquear las demás teclas del control, Oprima de nuevo para desbloquear.

NOTA: TIMER ON actúa correctamente cuando la manejadora se encuentra apagada.
TIMER OFF actúa cuando la manejadora se encuentra encendida.
Las funciones pueden variar según el modelo que se haya adquirido.

Uso apropiado del control remoto

Operación de Funciones básicas



Funcionamiento de modo COOL:

1 Presione el botón ON/OFF del control remoto.

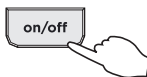

2 Presione el botón MODE para seleccionar el modo de operación, modo COOL se representa mediante el siguiente icono: ❄️



3 Mediante las teclas de ajuste “-” o “+” seleccione la temperatura deseada, el rango para este modo de operación está dentro de 16 - 32 °C.

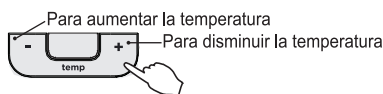

4 Seleccione velocidad de ventilación mediante el botón FAN. Las opciones disponibles son: AUTO, LOW (baja), MED(Mediana), HIGH(alta).



5 Para maximizar el Confort, oriente el deflector de aire al ángulo deseado o seccione oscilación automática.

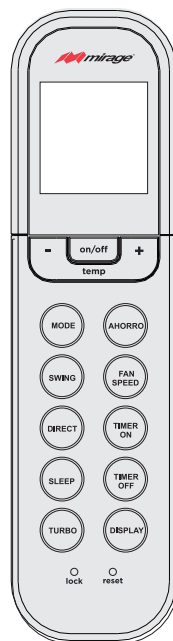
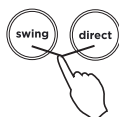

Uso apropiado del control remoto



Funcionamiento de modo AUTO:



1 Presione el botón ON/OFF del control remoto.

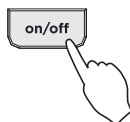

2 Presione el botón MODE para seleccionar el modo de operación, El modo AUTO se representa mediante el siguiente icono:



3 Mediante las teclas de ajuste "-" "+" seleccione la temperatura deseada, el rango para este modo de operación esta dentro de 16 - 32°C.

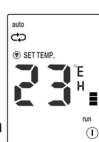
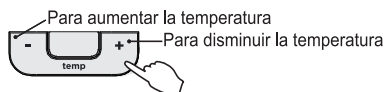

NOTA: Al activar esta función el equipo verifica la temperatura de la habitación para determinar el modo de operación que va ejecutar. Si el ambiente es frío ejecuta el modo de operación es HEAT, si el ambiente es caluroso ejecuta el modo de operación es COOL. A continuación la siguiente tabla de referencia:

- T > 24°C: Modo enfriamiento
- 20°C < T < 24°C: Modo ventilación.
- T < 20°C: Modo calefacción.

Uso apropiado del control remoto

Funcionamiento de modo DRY:

1 Presione el botón ON/OFF del control remoto.



2 Presione el botón MODE para seleccionar el modo de operación, El modo DRY se representa mediante el siguiente icono:



3 La temperatura predeterminada para este modo de operación, es de 24°C. Sin embargo el usuario puede modificarla mediante las teclas de ajuste “-” “+” dentro del rango de 16 - 32 °C. De igual forma el usuario determina el ángulo del deflector de aire.

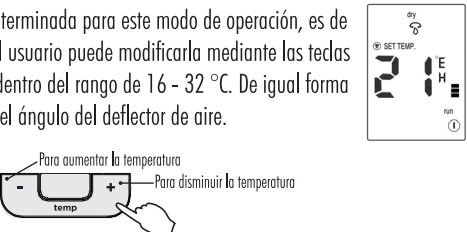

4 La velocidad del ventilador se ajusta automáticamente para reducir la humedad de la habitación y no puede ser cambiada en algunos momentos.

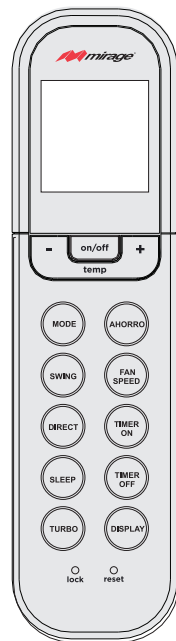
NOTA: Con el objetivo de evitar una sensación térmica desagradable, al activar esta función el equipo verifica la temperatura de la habitación y la programada por el usuario para determinar el modo de operación que va ejecutar, las opciones disponibles son:

- a) Modo enfriamiento
- b) Modo enfriamiento con ventilación baja
- c) Modo enfriamiento cíclico, 3 minutos con compresor encendido + 9 minutos con compresor apagado ventilación en modo brisa.

Uso apropiado del control remoto



Funcionamiento de modo FAN:



1 Presione el botón ON/OFF del control remoto.

2 Presione el botón MODE para seleccionar el modo de operación, El modo FAN se representa mediante el siguiente icono:

3 FAN significa SOLO VENTILACIÓN y el usuario puede seleccionar la ventilación deseada. Entre las opciones disponibles podemos mencionar: LOW (baja), MED (mediana), HIGH (alta) y AUTO. Esta ultima viene predeterminada.

4 Aunque la temperatura se puede ajustar, no ocasionará efecto alguno en el funcionamiento actual durante este modo de operación. Sin embargo el usuario puede ajustar el deflector de aire al ángulo deseado.

Uso apropiado del control remoto

Funcionamiento de modo HEAT:

1 Presione el botón ON/OFF del control remoto.



2 Presione el botón MODE para seleccionar el modo de operación, El modo HEAT se representa mediante el siguiente icono:



3 La temperatura predeterminada para este modo de operación es de 24°C. Sin embargo el usuario puede cambiarla mediante las teclas de ajuste “-” “+”

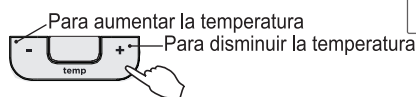

4 El nivel de ventilación predeterminado para el modo HEAT es AUTO FAN. El usuario la puede cambiar mediante el botón FAN. Las opciones son: AUTO, LOW (baja), MED (Mediana), HIGH (alta).



5 Para maximizar el Confort, oriente el deflector de aire al ángulo deseado o seleccione oscilación automática. Para este ultimo el icono representativo aparece en la parte baja de la pantalla.

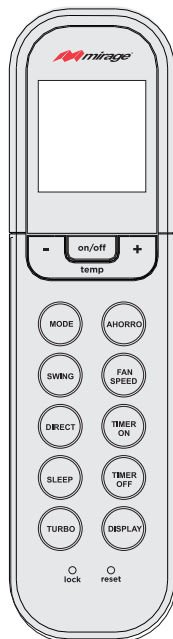
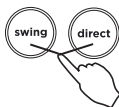

NOTA: El ventilador NO ENCENDERÁ dentro de los primeros 3 - 5 minutos después de seleccionar HEAT, primero el serpentín tiene que alcanzar una temperatura de 32° C para evitar una corriente de aire fresco.

Uso apropiado del control remoto

Operación y explicación de funciones especiales



Funcionamiento de modo SLEEP:

Esta función está disponible durante los siguientes modos de operación: COOL y HEAT.

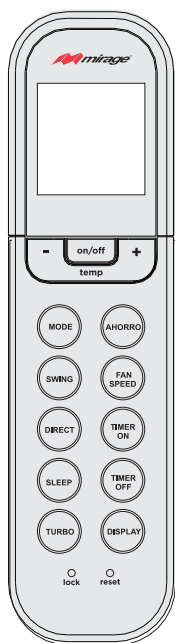

1 Presione el botón ON/OFF del control

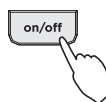

2 Presione el botón SLEEP y aparecerá el siguiente icono: 



Esta función está disponible para modo COOL y modo HEAT.



3 EXPLICACIÓN: SLEEP ajusta automáticamente el control de temperatura conforme transcurre el tiempo. Durante la primer hora de operación el incremento será de 1°C cuando opera en modo COOL (decrementa 1°C si se trata del modo HEAT). Durante la segunda hora incrementa 1°C adicional.

4 Durante la segunda hora de operación, el control de temperatura incrementa 1°C. Dando un total de 2°C en un tiempo de 2 horas de operación. Muy similar al MODO HEAT, solo que se darán decrementos de temperatura durante las 2 horas de operación. Al final, la temperatura se mantiene en el nuevo valor ajustado.

NOTA: En modo COOL, el control de temperatura se ajusta incrementando la temperatura inicial. En modo HEAT se dan decrementos de temperatura. Proporcionando mayor confort y mayor eficiencia al usuario. el equipo se detendrá después de 8 horas de operación.

Uso apropiado del control remoto

Operación y explicación de funciones especiales



Funcionamiento de modo AUTO FAN:

La velocidad del ventilador será ajustada automáticamente de acuerdo a la diferencia entre la temperatura de la habitación y la seleccionada por el usuario.

EJEMPLO:

Temperatura de la habitación = 29°C

Temperatura ajustada por el usuario = 24°C

Modo de operación = COOL

AUTO FAN = Selecciona HIGH FAN SPEED.*

- * HIGH FAN SPEED se refiere a la velocidad mas alta de ventilación, se da cuando la diferencia entre temperaturas es muy amplia, en el ejemplo anterior es de 5°C. Y conforme la manejadora este en operación, la temperatura de la habitación se reduce acercandose al valor seleccionado por el usuario. Ocasionando que la velocidad baje gradualmente.

NOTA: Para activarla simplemente oprima el botón FAN, le aparecerán 4 opciones disponibles: LOW, MED, HIGH y AUTO.



Funcionamiento de modo AHORRO :

Al activar esta función el equipo automáticamente seleccionará la temperatura de confort de 24°C y nivel de ventilación Automático. Esto con la finalidad de reducir costo operativo mediante la reducción de su consumo energético.



Nota: Si la temperatura de selección se encuentre Entre 24°C y 30°C, esta función no tendrá efecto, solamente ajustará al nivel de ventilación a Automático.

Uso apropiado del control remoto

Operación y explicación de funciones especiales

Y **Funcionamiento DIRECT:**

La función DIRECT se diseñó para aumentar el confort por medio de una amplia selección de posiciones para dirigir la dirección del viento a la dirección exacta deseada.

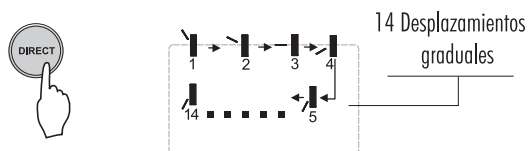

SWING **Funcionamiento de modo SWING:**

SWING: Activa la oscilación automática del deflector y pulsa de nuevo para detener la función de movimiento.



RESET **Funcionamiento RESET:**

Cuando oprima la tecla RESET, toda la configuración actual se eliminará para volver a la configuración de fábrica.

LOCK **Funcionamiento LOCK:**

Cuando oprima la tecla LOCK todas las configuraciones serán bloqueadas excepto la función LOCK. Oprima de nuevo para desbloquear.

NOTA: Las funciones pueden variar según el modelo que se halla adquirido.

Uso apropiado del control remoto

Operación y explicación de funciones especiales



Función TURBO:

El ventilador de la manejadora trabajara en SUPER ALTA velocidad, para enfriar o calentar rápidamente la habitación. Esta función esta disponible solamente para los modos de operación COOL y modo HEAT. Maximiza la circulación de aire y el intercambio de temperaturas con un efecto casi inmediato.



Visite nuestra aplicación en línea para conocer el funcionamiento de su control remoto leyendo el código QR que se muestra a continuación:



REEMPLAZO DE BATERÍAS:

- 1.- En el reverso del control remoto encontrara una tapa deslizable, coloque su dedo pulgar en la flecha que indica la dirección de apertura. 
- 2.- Retire las baterías AAA 1.5V tal como lo indica la figura.
- 3.- Inserte las NUEVAS baterías AAA 1.5 V poniendo atención a la polaridad indicada en el compartimiento que las aloja. **IMPORTANTE** estas baterías deben ser de la misma marca y no se debe mezclar nuevas con usadas.
- 4.- Coloque la tapa tal como lo indica la figura.

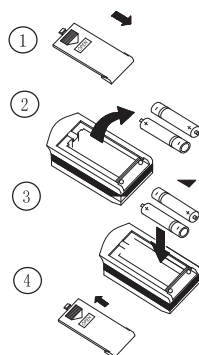

NOTA: Las funciones pueden variar según el modelo que se halla adquirido.

Uso apropiado del control remoto



Precaución

- Siempre utilice baterías completamente nuevas y del mismo tipo al momento de reemplazarlas.
- Si el control remoto NO va ser utilizado por un periodo de tiempo muy largo, retire las baterías del compartimiento para evitar que el líquido se derrame y dañe el control remoto.
- La operación del control remoto deberá ser contemplada dentro del rango de distancia permitido.
- El control remoto deberá ser puesto a una distancia mínima de 1 m del Televisor o cualquier reproductor de audio.
- Si el control remoto NO opera correctamente, retire las baterías y coloque de nuevo dentro de 30 segundos, si esto no le da alguna solución consulte a su centro de servicio más cercano para adquirir asistencia.



Operación de SWITCH de emergencia

Cuando el control remoto ha sido extraviado o dañado, el usuario tiene la alternativa de utilizar el SWITCH o interruptor de emergencia. Durante esta modalidad, la manejadora opera en modo AUTO, de manera que la temperatura y velocidad de ventilación NO podrán ser ajustadas. Una vez presionado el botón de emergencia, la manejadora verifica la temperatura ambiental y en base a ello se establece el modo de operación que va ejecutar.

Nota: Esto aplica para las manejadoras habilitadas para operar el modo HEAT.

El SWITCH de emergencia se opera de la siguiente manera:

- Levante la tapa frontal y localice el botón en el lado derecho de la manejadora, este puede ser un botón para presionar o un interruptor deslizable.

Oprima o posicione en AUTO y la manejadora automáticamente seleccionará entre el modo de operación COOL, FAN o HEAT según la temperatura ambiental de la habitación.

- Para detener la operación de la manejadora, presione el botón nuevamente o deslícelo a la posición STOP.

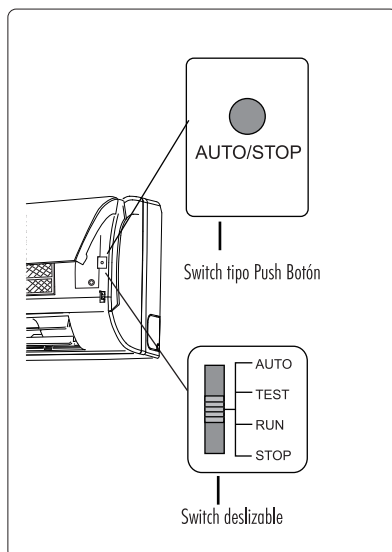

Limpieza y cuidado del equipo



Precaución

- Apague el equipo y desconéctelo del suministro eléctrico antes de iniciar con la limpieza para evitar el riesgo de una descarga eléctrica.
- Nunca rocíe líquido sobre las unidades interior o exterior, podría sufrir una descarga eléctrica.
- Los líquidos volátiles como el thinner y la gasolina podrían dañar su equipo. (utilice una franela seca y suave o en su defecto humedecida con agua o líquido limpiador.)

Limpieza de la caratula frontal

(Asegurse de retirar la caratula antes de iniciar con la limpieza)

- ⇒ Retire la caratula del evaporador: Usando la gráfica como referencia, sostenga por la parte frontal inferior ambos lados de la caratula a la vez que presiona para liberar y levanta para abrir.
- ⇒ Lavado: Limpie con detergente neutral y una esponja o brocha suave, nunca use agua arriba de los 45 °C para limpiar el panel (temperaturas superiores podrían causar deformaciones o decoloración del panel) para secarlo utilice una franela limpia y seca.
- ⇒ Instalación de la caratula:
Posicione los dos soportes de la caratula en sus ranuras y presione firmemente para cerrarla como se muestra en la figura.

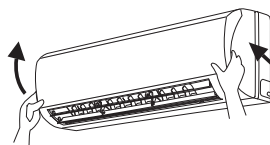

Limpieza de los filtros de aire

(Cada 15 días)

NOTA: Si la manejadora esta en un ambiente en donde existe polvo abundante, es recomendable hacer la limpieza de los filtros de manera frecuente. Evite tocar las hojas del serpentín existe riesgo de recibir alguna cortadura.

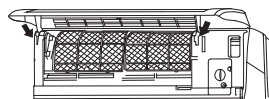

Limpieza y cuidado

1.- Remover el filtro de aire

- Localice las ranuras existentes en los lados laterales del panel frontal, jale hacia arriba para abrir la cubierta.
- Una vez abierta, retire los filtros levantando hacia arriba para desbloquear posteriormente jale hacia abajo.

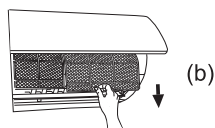

2.- Limpieza

- Para remover el polvo adherido al filtro, usted puede hacer uso de una aspiradora o lavarlos con agua tibia y detergente neutro. Asegurese que el agua se encuentre por debajo de los 45°C. Si su filtro se encuentra demasiado sucio, es recomendable aplicar este ultimo método.

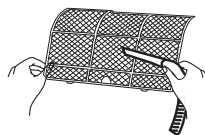

NOTA: La temperatura del agua no deberá exceder los 45°C, de lo contrario puede deformar, decolorar o destruir el filtro.

3.- Reinstalación

- Simplemente inserte los filtros en dirección como lo indica la figura y asegúrelos colocando las pestañas de sujeción en el lugar correcto.
- Presione la cubierta del panel frontal hacia abajo hasta escuchar un "Clip".

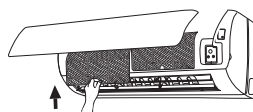

Recomendaciones antes de uso

- ⇒ Verifique que ningún objeto obstruya la entrada y salida del aire.
- ⇒ Verifique que la conexión a tierra física ha sido conectada correctamente.
- ⇒ Verifique que la instalación eléctrica considere un interruptor termo magnético independiente y exclusiva para este producto.
- ⇒ Verifique que las baterías del control remoto tengan carga suficiente para operar.



Cuando no lo usa por un periodo de tiempo prolongado

- Coloque el interruptor termo magnético en la posición de apagado OFF.
- Limpie los filtros y el cuerpo de la manejadora.
- Retire las pilas del control remoto y guárdelo en un lugar limpio y seguro.

Resolución de problemas

Precaución



No repare la manejadora usted mismo, si lo hace es bajo su responsabilidad. Una reparación incorrecta puede ocasionar descargas eléctricas o riesgo de fuego, por favor contacte a su Centro de Servicio autorizado para una reparación profesional. Siguiendo los siguientes puntos de revisión, podría reducir el tiempo de reparación reducir costos.

Sintoma	Posible causa
<p>No arranca, o no echa aire frío justo después de encender la manejadora.</p>	<p>Para proteger la manejadora, el microcontrolador tiene un retardo al encendido de 3 minutos, para evitar posibles daños ocasionados por arranques y paros simultáneos.</p>
<p>Manejadora provee aire con mal aroma justo después de iniciar la operación normal.</p>	<p>La manejadora NO genera malos aromas por si sola. Los malos olores del ambiente pueden ser depositados en el filtro de aire. Solución: Limpiar el Filtro de Aire. Si el problema persiste, es inminente realizar un servicio de limpieza con el centro de servicio autorizado.</p>
<p>Un sonido similar al fluir del agua se escucha justo después de encender la manejadora.</p>	<p>Este ruido es el flujo del refrigerante y es catalogado como una circunstancia normal. No representa una falla.</p>
<p>Algunas veces una capa delgada de neblina, sale por la inyección de aire cuando opera en modo COOL.</p>	<p>Esto puede ocurrir cuando la temperatura interior y la humedad son altas. La brisa se debe a que el evaporador es rápidamente enfriado. Cuando la temperatura de la habitación y la humedad bajen, la brisa desaparecerá.</p>
<p>Se escuchan tronidos del plástico al encender o cuando recién se apaga la manejadora.</p>	<p>Esto se debe a la fricción causada por la expansión o contracción de las partes que están expuestas al cambio de temperatura.</p>

Resolución de problemas

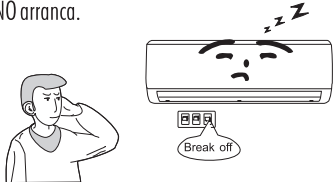
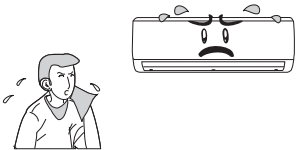
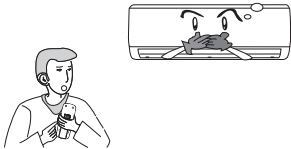
Síntoma	Posible causa
<p>Al encender NO arranca.</p> 	<ul style="list-style-type: none"> • Esta prendido correctamente la manejadora? • Esta conectado correctamente? • Esta protegido el protector termo magnético? • El voltaje esta alto o bajo?(Consulte a su Técnico) • Esta activada la función TIMER? (Apagado automático)
<p>Mal desempeño durante modo COOL & HEAT.</p> 	<ul style="list-style-type: none"> • La temperatura programada es confortable? • Existen obstrucciones en la entrada o salida de aire? • Esta sucio el filtro? • Existen puertas o ventanas abiertas? • La velocidad del abanico esta programado en LOW? • Hay fuentes de calor en la habitación?
<p>Control remoto dañado o NO disponible.</p> 	<ul style="list-style-type: none"> • Remueva las pilas y colóquelas de nuevo. • No recibe señal aun cuando cerca? O existe alguna obstrucción?. Verifique que las pilas del control remoto estén en buen estado, si no es así, reemplácelas. • Si no responde, el control esta dañado.
<p>Fuga de agua dentro de la habitación.</p>	<ul style="list-style-type: none"> • Existe una alta humedad en la habitación. • La posición del tubo de drenaje no es correcta. • Tubo de drenaje desconectado de la charola de desagüe.
<p>Se emiten ciertos ruidos en la manejadora.</p>	<ul style="list-style-type: none"> • Existen sonidos normales que van relacionados con la operación de la manejadora, tales como encendido o apagado del motor ventilador, ciclo de deshielo, flujo de refrigerante etc. • No se consideran como fallas.
<p>La manejadora no entrega aire en modo HEAT.</p>	<ul style="list-style-type: none"> • Al encender la temperatura de la habitación es muy baja, espere durante 3 minutos para que la manejadora caliente y se prepare para el ciclo normal de trabajo.

Sección de instalación



Notas importantes para antes de la instalación

- 1.- La instalación de este producto, debe ser realizada por personal calificado con apego al instructivo que lo acompaña.
- 2.- Para unidades que NO tienen clavija, el suministro eléctrico se conectará directamente al centro de carga. La instalación eléctrica deberá considerar un interruptor termo magnético independiente.

Ubicaciones NO permitidas durante la instalación:

Los lugares mencionados a continuación, pueden causar una mala operación de este producto. Para evitar cualquier problema contacte a su centro de servicio autorizado más cercano.

- 1.- Lugares con alta carga térmica tales como vapor, gas inflamable o volátil.
- 2.- Lugares en donde existan variaciones de frecuencia constantes generadas por equipo de radio comunicaciones, equipo de soldadura eléctrica, equipo médico etc.
- 3.- Lugares en donde existan grandes cantidades de salitre en el ambiente.
- 4.- Lugares en donde existan agentes químicos.
- 5.- Lugares en donde se utilice este producto para propósitos diferentes a proporcionar confort.

Recomendaciones para el lugar de instalación:

- 1.- Asegurese de NO obstruir la entrada y salida de aire de la manejadora, y verifique que la ubicación seleccionada cumpla con una excelente distribución de aire.
- 2.- Seleccione un lugar en donde se facilite la conexión del drenado de agua generada en el evaporador.
- 3.- Elija una ubicación segura y lejos del alcance de los niños.
- 4.- Seleccione una pared fuerte y sólida que soporte el peso de la manejadora y se encuentre lejos de provocar una vibración.
- 5.- Asegurese de dejar el suficiente espacio al rededor de la manejadora (por lo menos 230 mm), para facilitar la rutina de mantenimiento.
- 6.- Se recomienda colocar la manejadora por lo menos a 1 m de distancia de Televisiones y otros artículos eléctricos.
- 7.- Considere que el filtro de aire se debe remover constantemente para limpiarlo, ningún objeto debe obstruir esta operación.
- 8.- Verifique que la instalación fue realizada de acuerdo al instructivo.

Recomendaciones de seguridad

- 1.- Compruebe que el voltaje de suministro se encuentre dentro del rango permitido, verifique que el calibre del cable empleado en la instalación es el correcto así como contar con un medio de desconexión independiente.
- 2.- La instalación eléctrica deberá contar con tierra física. Y debe ser supervisada por personal calificado.
- 3.- Se debe contar con un interruptor termo magnético independiente para proteger la manejadora de alguna sobrecarga o corto circuito.

Nota: Una instalación eléctrica deficiente puede dañar su equipo, No ponga en riesgo su inversión.

Sección de instalación

Detalles de la conexión a tierra física:

- 1.- La manejadora requiere conexión a tierra TIPO 1.
- 2.- El cable marcado con los colores amarillo - verde combinado, es el cable de tierra física, no debe ser utilizado para otros propósito tampoco se debe mantener suelto sin ninguna conexión, podría ocasionar un corto eléctrico.
- 3.- La resistencia de tierra debe ser acorde con el criterio internacional de instalaciones eléctricas.
- 4.- Nunca conecte la conexión de tierra física a los siguientes lugares:
 - Tubería de agua
 - Tubería de drenaje
 - Tubería de gas
 - Otros metales

Recomendaciones Generales

- 1.- La conexión eléctrica así como la de señalización, deben estar acorde al diagrama que viene pegado en la cubierta de control.
- 2.- Al reemplazar el FUSIBLE, asegúrese que sea de la misma capacidad, este dato se puede verificar en el dispositivo que lo contiene.
- 3.- La manejadora deberá ser instalada de acuerdo a la regulación nacionales eléctricas.

Diagrama básico de instalación:

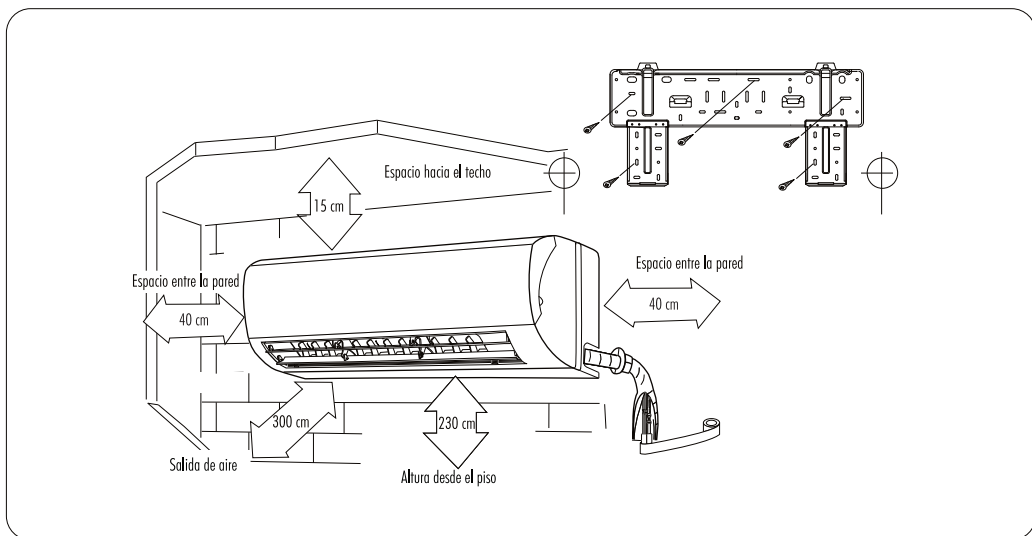

Procedimientos para:

1.- Fijación de la Placa:

- 1.- Para asegurar un buen drenado, coloque la placa con un ligero declive de aproximadamente 1° - 2° hacia el lado en donde está ubicado el drenaje.
- 2.- Fije la placa con tornillos y elementos que aseguren un soporte óptimo.
- 3.- La placa debe sostener un peso equivalente a los 60 Kg sin dificultad.

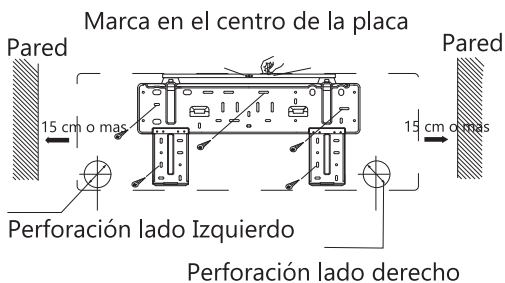

2.- Perforación para la tubería:

- 1.- Cuando realice la perforación, considere un declive con un ángulo aproximado de 10° hacia el exterior del muro para asegurar un buen drenado de agua.
- 2.- Coloque el tramo de PVC incluido con los accesorios de instalación para evitar que se dañe la tubería y el cable al pasar a través de la perforación.

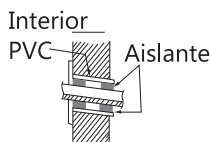

3.- Instalación del drenaje:

- 1.- Para un mejor drenado, la manguera deberá ser colocada con un declive hacia el exterior.
- 2.- No doble, obstruya o dañe la manguera de drenado podría presentarse una fuga de agua.
- 3.- Envuelva la manguera y tubería con un material aislante cuando pasa a través de la perforación.

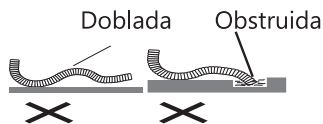

4.- Conexión de cableado:

- 1.- Abra el panel de control
- 2.- Remueva la tapa de controles
- 3.- Ingrese el cable de señal desde la parte posterior de la manejadora atreves de la guía.
- 4.- Sujete el cable
- 5.- Siga las instrucciones de conexión
- 6.- Cierre correctamente el panel de control.

Cubierta de control

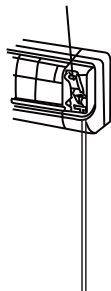

Conectar cable de señal a condensadora

Solo frío / Calefacción

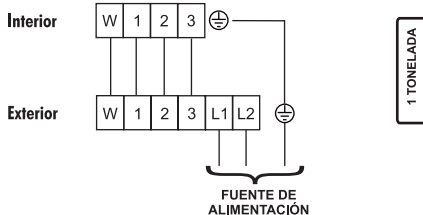

Procedimientos para:

IMPORTANTE:

- Todas las conexiones eléctricas deben ser realizadas por personal calificado.
- La conexión a la red eléctrica se debe hacer de acuerdo a este manual.
- Es necesario contar con un interruptor termo magnético independiente y exclusivo para la manejadora.
- Nunca trate de reemplazar el cable por usted mismo, contacte a su centro de servicio mas cercano.
- El diámetro del cableado debe cumplir con la Norma de instalaciones eléctricas vigentes.

5.- Montaje

- 1.- Coloque la tubería, cable de señal y manguera de drenado listos para ordenarlos (fig. 5.1).
- 2.- Considere el orden de la tubería, cable de señal y manguera de drenado, tal como lo indica la figura 5.2. Es importante mencionar que la manguera debe ir abajo de todos los elementos para evitar escurrimientos. Una vez que estén agrupados, empaquelos con la cinta aislante proporcionada junto con los accesorios.

NOTA: Existen modelos de manejadoras en donde la manguera de drenado y la tubería vienen en lados opuestos, para estos casos se recomienda realizar dos perforaciones y agrupar según le convenga.

- 3.- Coloque la manejadora colgando de la placa de instalación asegurando que la tubería y elementos pasen através de la perforación sin dificultades. Primero ensamble de la parte superior, después de la parte inferior. Cuando termine de colocarla escuchara un clip indicando que fue ensamblada. Mueva el cuerpo de la manejadora para saber si ha quedado firme.

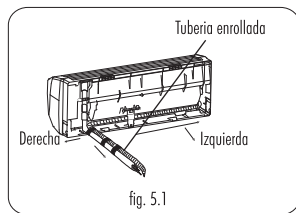

fig. 5.1

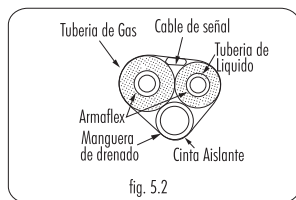

fig. 5.2

6.- Conexiones externas

- 1.- Alinear las tuberías con FLARE correctamente.
- 2.- Sostenga la sección de rosca y con la llave adecuada ajuste correctamente. Para conocer el torque que se debe aplicar, favor de hacer referencia a la siguiente tabla.
- 3.- Realice un vacío de 30 minutos por lo menos para asegurar un buen desempeño.

Diámetro de tubería	Torque adecuado (N•m)
1/4"	15 - 20
3/8"	31 - 35
1/2"	50 - 55
5/8"	60 - 65
3/4"	70 - 75

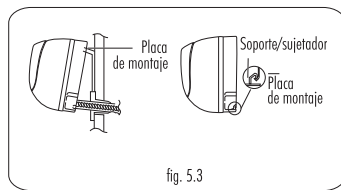
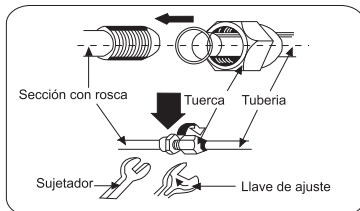

fig. 5.3



Sección de instalación



Antes de instalar la unidad condensadora, seleccione una ubicación que le permita contar con los requerimientos mínimos para su correcto funcionamiento. De lo contrario se atenta directamente con la eficiencia, desempeño y en caso extremo con la vida útil de su condensador, a continuación le presentamos algunas recomendaciones importantes:

1. Seleccione un lugar donde el aire y el ruido emitidos por el condensador no moleste.
2. Seleccione un lugar con buena ventilación.
3. La entrada y salida de aire no pueden estar obstruidas.
4. Instalar en un lugar lo suficientemente fuerte para aguantar el peso y las vibraciones de la condensadora.
5. No puede haber peligro de gases inflamables o corrosivos.
6. Asegúrese que la instalación sigue las distancias recomendadas en el diagrama de dimensiones de instalación descrito a continuación:

Diagrama básico de instalación:

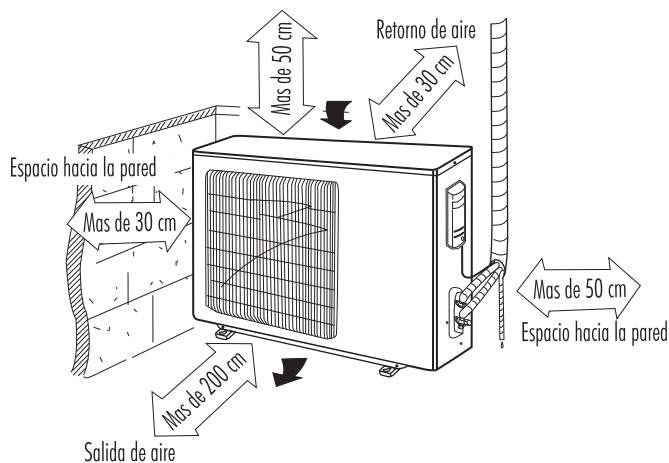

AVISO IMPORTANTE

- La instalación ha de ser realizada por un profesional calificado.
- Contacte con el centro de servicio autorizado MIRAGE (CSAM) más cercano de su localidad, para evitar un mal funcionamiento ocasionado por una mala instalación.
- El montaje, desmontaje o cambio de sitio de la condensadora ha de ser supervisado por un profesional.
- La unidad ha de tener una conexión correcta a tierra, de no ser así, contacte con el centro de servicio.

Sección de instalación



Notas importantes

Ubicaciones NO permitidas durante la instalación:

Los lugares mencionados a continuación, pueden causar una mala operación de este producto. Para evitar cualquier problema contacte a su centro de servicio autorizado mas cercano.

- 1.- Lugares con alta carga térmica tales como vapor, gas inflamable o volátil.
- 2.- Lugares en donde existan variaciones de frecuencia generadas por equipo de radio comunicaciones, equipo de soldadura eléctrica, equipo medico etc.
- 3.- Lugares en donde existan grandes cantidades de salitre en el ambiente.
- 4.- Lugares en donde existan agentes químicos.
- 5.- Lugares en donde se utilice este producto para propósitos diferentes a proporcionar confort.

Recomendaciones para el lugar de instalación:

- 1.- Asegurese de NO obstruir la entrada y salida de aire de la condensadora, y verifique que la ubicación seleccionada cumpla con una excelente distribución de aire.
- 2.- Seleccione un lugar en donde se faciliten las tareas de servicio y mantenimiento preventivo.
- 3.- Elija una ubicación segura y lejos del alcance de los niños.
- 4.- Seleccione una base fuerte y solida que soporte el peso de la condensadora y se encuentre lejos de provocar molestias por vibración.
- 5.- Verifique que la instalación fue realizada de acuerdo al instructivo.

Recomendaciones de seguridad

- 1.- Compruebe que el voltaje de suministro se encuentre dentro del rango permitido, verifique que el calibre del cable empleado en la instalación es el correcto así como contar con un medio de desconexión independiente.
- 2.- La instalación eléctrica debera contar con tierra física. Y debe ser supervisada por personal calificado.
- 3.- Se debe contar con un interruptor termo magnético independiente para proteger la condensadora de alguna sobrecarga o corto circuito.

NOTA: Una instalación eléctrica deficiente, puede dañar la condensadora, no ponga en riesgo su inversión.

Sección de instalación

Detalles de la conexión a tierra física:

- 1.- La condensadora requiere conexión TIPO 1.
- 2.- El cable marcado con los colores amarillo - verde combinado, es el cable de tierra física, no debe ser utilizado para otros propósitos tampoco se debe mantener suelto sin ninguna conexión, podría ocasionar un corto eléctrico.
- 3.- La resistencia de tierra debe ser acorde con el criterio internacional de instalaciones eléctricas.
- 4.- Nunca conecte la conexión de tierra física a los siguientes lugares:
 - Tubería de agua
 - Tubería de drenaje
 - Tubería de gas
 - Otros metales

Recomendaciones Generales

- 1.- La conexión eléctrica así como la de señalización, deben estar acorde al diagrama que viene pegado en la cubierta de control.
- 2.- Al reemplazar el FUSIBLE, asegúrese que sea de la misma capacidad, este dato se puede verificar en el dispositivo que lo contiene.
- 3.- La condensadora requiere deberá ser instalada de acuerdo a las regulaciones nacionales eléctricas.



Descripción del proceso de instalación

1.- Conexión de tubería:

- 1.- Alinear las tuberías con FLARE correctamente.
 - 2.- Sostenga la sección de rosca y con la llave adecuada y ajuste correctamente.
 - 3.- Para conocer el torque que se debe aplicar, favor de hacer referencia a la siguiente tabla.
- NOTA: Si se aplica fuerza excesiva podría dañar la tubería y producir una fuga.

Diametro de tubería	Torque adecuado (N•m)
1/4"	15 - 20
3/8"	31 - 35
1/2"	50 - 55
5/8"	60 - 65
3/4"	70 - 75

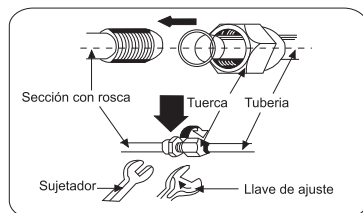

Sección de instalación

2.- Proceso de Vacío y detección de fugas:

1. Una las tuberías de líquido y succión correctamente con la válvula de servicio, mediante la tuerca hexagonal.
2. Apriete la tuerca hexagonal de forma correcta, recuerde que un exceso de fuerza podría provocar fugas.
3. Conecte la manguera del lado de baja presión del manómetro en el puerto succión, posteriormente el medidor de vacío entre la bomba de vacío y puerto de servicio del manómetro. (color amarillo)

NOTA: Es recomendable cambiar el aceite de la bomba de vacío según lo recomienda el instructivo, para evitar contaminación de humedad en el sistema.

4. Abra el maneral al máximo y encienda la bomba de vacío para iniciar la evacuación. Es importante verificar que se esta realizando el vacío correctamente, para| esto cierre el manómetro después de 5 minutos y compruebe que la lectura del medidor de vacío se mantiene. Al alcanzar 500 micrones, rompa vacío inyectando nitrógeno seco y reinicie. Realice este proceso 3 veces hasta alcanzar por lo menos 200 micrones.

5. Si se presentó una pérdida de vacío esto indica que el sistema tiene alguna fuga de refrigerante, si es tal el caso, debe abrir la válvula de servicio del lado de baja presión, para permitir la liberación de refrigerante hacia el sistema. Cierre después de 5 segundos aproximadamente para tener una presión deseable y detectar fuga o suministre nitrógeno seco para esta tarea.

NOTA: Una vez corregida la fuga retorne al paso no. 4

6. Una vez realizado el vacío, abra las válvulas tanto de succión como la de líquido para permitir que el refrigerante salga al sistema. Se recomienda hacer una verificación de fugas lenta y profundamente.

NOTA: Una vez corregida la fuga retorne al paso no. 4

ADVERTENCIA:

Una fuga de cualquier magnitud, podría repercutir en la vida útil del compresor.

- 7.- Remueva las mangueras del manómetro.
- 8.- Coloque las tuerca de protección en las válvulas de servicio.

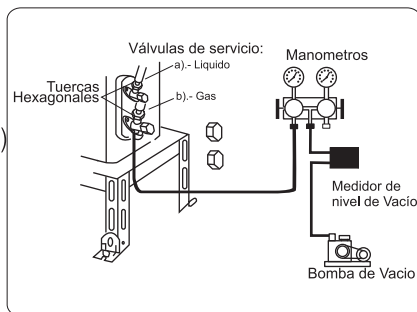

Sección de instalación

4.- Colocación de drenaje (HEAT PUMP)

En condensadoras habilitadas para operar el modo HEAT PUMP o ciclo reversible es necesario colocar un aditamento para drenar el agua acumulada durante la operación. El procedimiento es muy sencillo solo siga los siguientes pasos:

- a.- Identifique el orificio que se encuentra en la parte baja del chasis.
- b.- Coloque el aditamento para drenado dentro de la cavidad mencionada.
- c.- Coloque la manguera de drenado para dirigir el flujo de agua al lugar deseado.

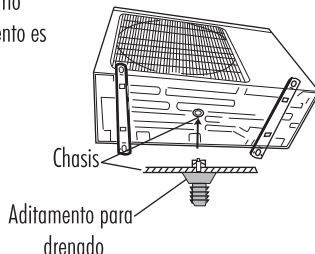

Rutina de chequeo después de instalación:

a) Evaporador

COMPROBAR	POSIBLE MAL FUNCIÓN	ESTADO
¿ Está fijado firmemente?	La manejadora podría caerse, moverse o emitir ruido	
¿Es suficiente el aislamiento de térmico?	Podría generar condensación o goteo de agua.	
¿Es correcto el drenaje?	Podría generar condensación y goteo de agua.	
¿La tensión de alimentación es la que marca la placa eléctrica?	Podría dañar la unidad	
¿Es correcta y segura la instalación realizada ?	Podría dañar la unidad	
¿La conexión a tierra es correcta?	Podrían generarse descargas eléctricas	
¿Es el cable de alimentación especificado?	Podría dañar la unidad	
¿Están cubiertas las entradas y salidas de aire?	Podría disminuir la capacidad de la manejadora.	

Sección de instalación

Rutina de chequeo después de instalación:

b) Condensador

COMPROBAR	POSIBLE MAL FUNCIÓN	ESTADO
¿ Está fijado firmemente?	La condensadora podría caerse, moverse o emitir ruido	
¿Es suficiente el aislamiento de térmico?	Podría generar condensación o goteo de agua.	
¿Es correcto el drenaje?	Podría generar condensación y goteo de agua.	
¿La tensión de alimentación es la que marca la placa eléctrica?	Podría dañar la unidad	
¿Es correcta y segura la instalación realizada ?	Podría dañar la unidad	
¿La conexión a tierra es correcta?	Podrían generarse descargas eléctricas	
¿Es el cable de alimentación especificado?	Podría dañar la unidad	
¿Están cubiertas las entradas y salidas de aire?	Podría disminuir la capacidad de la condensadora.	

Test de operación:

Antes de iniciar:

- No active la alimentación eléctrica hasta asegurarse que la instalación ha sido completamente terminada.
- El cableado debe estar conectado correctamente y debe estar seguro.
- Verifique que las válvulas de refrigerante estén abiertas.
- Polvo e impurezas deberán ser removidas de la manejadora antes de operarla.
- No active la alimentación eléctrica hasta asegurarse que la instalación ha sido completamente terminada.
- El cableado debe estar conectado correctamente y debe estar seguro.
- Verifique que las válvulas de refrigerante estén abiertas.
- Polvo e impurezas deberán ser removidas de la condensadora antes de operarla.

Metodo de prueba:

- Encienda el control remoto y presione el botón de encendido.
- Elija cada uno de los siguientes modos de operación y analice si todo se encuentra dentro de los normal. (mode: COOL, FAN, DRY, HEAT, SWING)
- Una vez energizada, registre el voltaje antes de encender la condensadora.
- Encienda y tome la lectura de nuevo, la diferencia de voltaje no debe ser mayor a 6 volts según la norma oficial Mexicana de instalaciones eléctricas.
- Verifique que las presiones se encuentren dentro de los rangos normales.
- Verifique que el consumo de corriente se encuentre de acuerdo a las indicaciones de la placa.

Especificaciones Técnicas

- Compruebe los siguientes puntos antes de solicitar una reparación o servicio técnico. si los problemas persisten, pongase en contacto con su distribuidor o servicio técnico.

MODELO	Tonelaje	BTU/h	Volts	Hertz	Watts	Amperes
EMF120F - CMF120F	1 Ton	12 000	115	60	950	8,5
EMC120F - CMC120F	1 Ton	12 000	115	60	950	8,5
EMF121F - CMF121F	1 Ton	12 000	230	60	1000	4,5
EMC121F - CMC121F	1 Ton	12 000	230	60	1000	4,5

En caso de corto circuito u otra emergencia favor de desconectar

Póliza de Garantía para su aire acondicionado

Lo felicitamos por su compra.

Leer cuidadosamente el manual de mantenimiento e instalación, póliza de garantía y ponerlos en práctica de uso, le brindará un funcionamiento perfecto en su aire acondicionado, y una plena satisfacción del usuario.

Se hará válida su garantía por medio de nuestros distribuidores solo en los siguientes casos:

RESTRICCIONES Y EXCEPCIONES:

1.- Para hacer válida la garantía, se deberá presentar la póliza de garantía debidamente sellada por el establecimiento que lo vendió, así mismo el consumidor puede obtener partes, componentes y accesorios con el distribuidor que vendió el equipo y expide esta garantía. (CEDIF).

2.- Las refacciones y componentes empleados para la reparación de su equipo no tendrán costo extra para el cliente, de igual forma los gastos de transportación y mano de obra que se deriven de la presente garantía, siempre y cuando se encuentre dentro del período de validez de la garantía.

3.- Lugar (es) donde se hará válida la garantía:

- Si la compra se efectúa con distribuidores autorizados, la garantía se hará válida directamente en el domicilio del mismo distribuidor donde se haya adquirido el producto.
- Si la compra se efectúa en cadenas comerciales, la garantía se hará válida en los centros de servicio autorizados, o comercializadores responsables en los domicilios que aparecen en las siguientes páginas. (Ver Anexo)

- COBERTURA DE NUESTRA PÓLIZA DE GARANTÍA:

A partir de la fecha de compra, sin cargo extra al cliente y cuando muestren defectos de fabricación.

- 1 año en compresor y partes.
- 3 meses para control remoto, tarjeta electrónica y display.

- LA GARANTÍA "NO" ES VÁLIDA EN LOS SIGUIENTES CASOS:

- 1.- Cuando el producto se hubiese utilizado en condiciones distintas a las normales.
- 2.- Cuando el producto no hubiese sido operado o instalado de acuerdo con el instructivo de uso que se le acompaña.
- 3.- Cuando el producto hubiese sido alterado, reparado o instalado por personas no autorizadas por el Distribuidor autorizado responsable respectivo.

Datos de Distribuidor / Comercializador Autorizado	(Distribuidor / Comercializador Autorizado)
Nombre:	Firma del Técnico:
Email:	Datos del Artículo:
Dirección:	Marca:
Fecha de instalación del Producto:	Modelo:

SELLO DE GARANTIA

Fecha de entrega: _____ / _____ / _____

Pegar Etiqueta de Número de Serie aquí



IMPORTADO POR:
CENAGE S.A. DE C.V.
CARRETERA GUADALAJARA - MORELIA
No. 19200, INT 7, BUENAVISTA
TLAJOMULCO DE ZUÑIGA, JALISCO, MÉXICO
C.P. 45640
RFC: CEN130902LZ4

INFORMACIÓN DE CENTROS AUTORIZADOS

Soporte técnico vía WEB: www.mirage.mx

ESTADO	Ciudad	NOMBRE COMERCIAL	DIRECCIÓN/DIRECCIÓN	TÉLEFONO	CONTACTO
AGUASCALIENTES	AGUASCALIENTES	Multiservicios	Calle del porque 5248 2do. Edificio Arbol Frío, San Marcos CP 20070	449 273 6114	Ing. Jose Muñoz
		AGUASCALIENTES	AGUASCALIENTES	AGUASCALIENTES	AGUASCALIENTES
COAHUILA	MANANILLO	COAHUILA	COAHUILA	COAHUILA	COAHUILA
		COAHUILA	COAHUILA	COAHUILA	COAHUILA
CD MEXICO	CD MEXICO	CD MEXICO	CD MEXICO	CD MEXICO	CD MEXICO
		CD MEXICO	CD MEXICO	CD MEXICO	CD MEXICO
MORELOS	MORELOS	MORELOS	MORELOS	MORELOS	MORELOS
		MORELOS	MORELOS	MORELOS	MORELOS
ESTADO DE MEXICO	TLANEPANITLA	ESTADO DE MEXICO	ESTADO DE MEXICO	ESTADO DE MEXICO	ESTADO DE MEXICO
		ESTADO DE MEXICO	ESTADO DE MEXICO	ESTADO DE MEXICO	ESTADO DE MEXICO
GUANAJUATO	CELAYA	GUANAJUATO	GUANAJUATO	GUANAJUATO	GUANAJUATO
		GUANAJUATO	GUANAJUATO	GUANAJUATO	GUANAJUATO
HIDALGO	PACHUCA	HIDALGO	HIDALGO	HIDALGO	HIDALGO
		HIDALGO	HIDALGO	HIDALGO	HIDALGO
JALISCO	PUERTO VALLARTA	JALISCO	JALISCO	JALISCO	JALISCO
		JALISCO	JALISCO	JALISCO	JALISCO
MICHOACÁN	LAZARO CARDENAS	MICHOACÁN	MICHOACÁN	MICHOACÁN	MICHOACÁN
		MICHOACÁN	MICHOACÁN	MICHOACÁN	MICHOACÁN
MORELOS	CUERNAVACUA	MORELOS	MORELOS	MORELOS	MORELOS
		MORELOS	MORELOS	MORELOS	MORELOS
PUEBLA	PUEBLA	PUEBLA	PUEBLA	PUEBLA	PUEBLA
		PUEBLA	PUEBLA	PUEBLA	PUEBLA
NUEVO LEÓN	GUADALUPE	NUEVO LEÓN	NUEVO LEÓN	NUEVO LEÓN	NUEVO LEÓN
		NUEVO LEÓN	NUEVO LEÓN	NUEVO LEÓN	NUEVO LEÓN
SAN LUIS POTOSÍ	SAN LUIS POTOSÍ	SAN LUIS POTOSÍ	SAN LUIS POTOSÍ	SAN LUIS POTOSÍ	SAN LUIS POTOSÍ
		SAN LUIS POTOSÍ	SAN LUIS POTOSÍ	SAN LUIS POTOSÍ	SAN LUIS POTOSÍ
TAMAULIPAS	TAMPICO	TAMAULIPAS	TAMAULIPAS	TAMAULIPAS	TAMAULIPAS
		TAMAULIPAS	TAMAULIPAS	TAMAULIPAS	TAMAULIPAS
VERACRUZ	REYNOSA	VERACRUZ	VERACRUZ	VERACRUZ	VERACRUZ
		VERACRUZ	VERACRUZ	VERACRUZ	VERACRUZ
CHIHUAHUA	CHIHUAHUA	CHIHUAHUA	CHIHUAHUA	CHIHUAHUA	CHIHUAHUA
		CHIHUAHUA	CHIHUAHUA	CHIHUAHUA	CHIHUAHUA
COAHUILA	PIEDRAS NEGRAS	COAHUILA	COAHUILA	COAHUILA	COAHUILA
		COAHUILA	COAHUILA	COAHUILA	COAHUILA
DURANGO	VICENTE FUERRTE	DURANGO	DURANGO	DURANGO	DURANGO
		DURANGO	DURANGO	DURANGO	DURANGO
BAJA CALIFORNIA	TIJUANA	BAJA CALIFORNIA	BAJA CALIFORNIA	BAJA CALIFORNIA	BAJA CALIFORNIA
		BAJA CALIFORNIA	BAJA CALIFORNIA	BAJA CALIFORNIA	BAJA CALIFORNIA
BAJA CALIFORNIA SUR	SAN JOSE DEL CABO	BAJA CALIFORNIA SUR	BAJA CALIFORNIA SUR	BAJA CALIFORNIA SUR	BAJA CALIFORNIA SUR
		BAJA CALIFORNIA SUR	BAJA CALIFORNIA SUR	BAJA CALIFORNIA SUR	BAJA CALIFORNIA SUR
NAYARIT	BAHIA DE BANDERAS	NAYARIT	NAYARIT	NAYARIT	NAYARIT
		NAYARIT	NAYARIT	NAYARIT	NAYARIT
QUINTANA ROO	HERMOSILLO	QUINTANA ROO	QUINTANA ROO	QUINTANA ROO	QUINTANA ROO
		QUINTANA ROO	QUINTANA ROO	QUINTANA ROO	QUINTANA ROO
CAMPECHE	CD. DEL CARMEN	CAMPECHE	CAMPECHE	CAMPECHE	CAMPECHE
		CAMPECHE	CAMPECHE	CAMPECHE	CAMPECHE
TABASCO	VILLAHERMOSA	TABASCO	TABASCO	TABASCO	TABASCO
		TABASCO	TABASCO	TABASCO	TABASCO



INFORMACIÓN DE CENTROS AUTORIZADOS

Soporte técnico vía WEB: www.mirage.mx

CENTROS AUTORIZADOS MIRAGE					
ESTADO	CIUDAD	NOMBRE COMERCIAL	DOMICILIO/CIUDADA	TÉLEFONO	CONTACTO
VERACRUZ	COATZACOACO	SEWU CLIM	Calle Roman Martín 504 Col. Centro Coatzacoaco, Ver CP 95400	921 212 7947	Rosalba Martínez Cortizo
		SERVICIOS ESPECIALIZADOS CLIMATO	Ave. Revolución #1100 Col. Jardín de la Libertad Coatzacoaco, Ver	921 225 5875	Abel Frías, Otilio Hernández
		Constru Servicios Convabados	Av. Benito Juárez no. 617 A. Colonia Centro Coatzacoaco, Veracruz c.p. 95400	921 274 5317	Angelina Franco Aguilar
		Tecnoservicio	Calle 17 no. 811, Córdoba, Veracruz	221 149 5211	Italo Hernández
		SIMAR	Calle Polanco Platero #60 Col. Centro Córdoba, Veracruz CP 94000	229 404 4602	Rosendo Martínez Rosano
		REFRIGERACION BAHONONA	Calle Álvaro Obregón #11 Col. Bahonona Minatitlán, Ver CP 94700	229 204 0009	Felisa de Jesús Benítez Méndez
		SERVICIOS Y SUMINISTROS MINATITLÁN STAN AIRE ACONDICIONADO Y REFRIGERACION	Benito Juárez 29 Col. Insurgentes sur Minatitlán, Veracruz CP 94710	922 341 7086	Concepción Julienne Hernández
		SERVICIM	Neftalí Heróles 127 E. Col. Centro CP 93300 San Andrés Tuxtla, Veracruz	924 542 81 83	Juan Carlos Martínez Cisneros
		Control Aire	Tuero Meléndez km. 84 entre Rivas y Gómez y Ballesteros de las Orosas Col. Ignacio Zaragoza Veracruz, Veracruz CP 21910	229 280 5272	Ing. Francisco Aráoz Becerra
		DTL SERVICIOS PROFESIONALES	Jiménez 2408 Int 1 entre Cobán y Cárter Col. Centro CP 91700 Veracruz, Veracruz	229 465 01 63	Hector Rafael Laguna Soristeban
		Vista Refrigeración y Eficiencia Energética	Avenida Libertad 171 A Col. Reforma CP 91199 Veracruz, Veracruz	229 132 2706	Ulises Zamora Serrano
		AIR FRESH AIRE ACONDICIONADO PARA TU COMFORT	IGNACIO ZARAGOZA 1910 COL. POZA RICA, VERACRUZ, CP 93300	929 139 2774	AMIRIS ESTEBAN HERNANDEZ AVILA
		MARINEZ DE LA TORRE REGESA Aire Acondicionado	Ave. 5 de Febrero 200 Col. Centro CP 93600 Martínez de la Torre, Veracruz	232 24 343 9	Marta Patricia Alvarado Alvarado / Isaura
	TANZIQUICA	ROMAN MOJALES	Calle Melchor Ocampo 70 Col. Vista, Tanziquica, Veracruz, ca. 93100	289 118 6922	ROMAN MOJALES
	LAS CHOAPAS	WIMSE	Calle Navarro #22 Col. La Soberanía CP 94990 Las Choapas, Ver	272 118 1444	Gerardo Franco Salazar
	XAIMIN Y ASOCIADOS		256 18 8484	LEONARDO BARRALDE	
	REFRICA	prolongacion veracruz #1038 colonia encinal c.p 901180 o dos localidades de zona suv.	298 152 9663	Hector Ortiz Luna	
	CLIMA CERO	Rafael Moctezuma 3 Col. Insurgentes, Veracruz C.p. 92860 Tuxpan, Veracruz	783 534 4817	Jonas Alarcobal Cedeno	
	Clima Smart	calles 224 por 37 col. Alvarado, Ciudad Mante, Yucatán CP 97148	999 977 6335	SARINA SARI AL	
	TECHNICA	CALLE 26 X 19 Y 19 AVDA. COL. CENTRO, MERIDA, YUCATAN	99 9531 1536	JUAN GUILERMO CHILANECHEZ	
	FRIG GAMMA ALBA	CALLE 132 A. J. A. FRACC. REAL DE DINTA	9999 922 2737	FRIG GAMMA ALBA	
	TRIMOSERVICIO DEL SURBITE SEWU, SEFRI	Calle 36 461 Col. Agua Caliente, Mérida, Yucatán CP 97100	999 937 3803	Andrés Contreras, César Chávez	
	MECATRONIX MANTENIMIENTO INDUSTRIAL	Calle 26 432 y 41 Col. Santa Ana, Valladolid, Yucatán CP 97290	985 608 4287	Julio Luis Bagan	
	CEESA	AVILA DAZACA #14 COL. CENTRO LOS COYOTES, PANZOSCO, YUCATAN	916 171 6033	JOSÉ CARLOS COCCHI PAULIN	
	AUTOCUMAS TUXTLA	PINO SUAREZ 143 COL. BENEFACTOR SOCIAL CP 97077 TUXTLA GUTIERREZ, CHIQUAS	961 333 9488	MANUEL PEREZ	
	LA SOLUCION DOMESTICA	Av. Tapachula s/n con calle Panzósco, Masivo No. 108 col. bienestar social local. chiapas c.p. 95000	966 663 1876	JOSE LUIS ORTIZ SURIANO	
	ARTIC CLIMATIZACION Y ELECTRICIDAD	7a avenida norte #181, entre 31 y 34 avenida, col. san ramon, Cp. 30729, ODOCUTLE, ODOCUTLE	962 621 0473	JULIO CESAR PEREZ NOTIA	
	DISENO DE CLIMA AMBIENTAL 1A DE CV	Viaje de Campo 29 Col. Centro Agua Caliente, Guatemala CP 20000	744 481 2028	Italo Hernández Rosano	
	CONV MANTENIMIENTO MECANICAL	María Amparo Flores # 8 y 10 Troncal, Magdalena Apatzán, Guatemala CP 29140	744 503 3347	Genaro Ríos Viquez	
	LOBA AIRE ACONDICIONADO	CALLE SALINA CRUZ OAXACA, CP 70400 SALINA CRUZ OAXACA	971 138 2852	OSCAR LOPEZ BAJCA	
	PROSUMA	Salto chit, oaxaca, mexico cv. Fuerte del aire 47n cvd. Avilación civil, C.P. 70610/ oficina oaxaca, calle melchor #14 6a1, Puerto escondido, col. 7 avilones C.P. 48203	971 220 0905	CARMEN GOMEZ HERNANDEZ	
	MIQUEL ONOPEL VERSON		9341195478	mirage@onope.verson.com	
	LOBA REFRIGERACION	AV. OAXACA #402 COL. CENTRO CP 71980 PUERTO ESCONDIDO, OAXACA// AV. LAZARO CARDENAS SN LOCAL E POCHUILA OAXACA// col. Sector 9	934 582 0207	NESOR LOPEZ ALVAREZ	
	TSO Tecnoservicios de Oaxaca	Bvd. de los Alamos Condominio 6 Casa 3 Col. Vistas de Monte Alcan Oaxaca de Juárez, Oaxaca// jardines #163, col. casaruaa cv. 68144, casa de luján, oaxaca.	951 124 3463	César Leonardo Opató Torres	
	Faltnets	AV. 30 DE NOVIEMBRE 1430 Col. La Soberanía Huixtla, Oaxaca, CP 68810	287 140 7893	ING. RAFAEL NAKAHAMA KENJI	



MAGNUM **21** INVERTER

MANUAL DE USUARIO E INSTALACIÓN

V.1220

- En caso de corto circuito favor de desconectar la unidad del centro de carga.
- Favor de leer el presente manual antes de poner a funcionar su Equipo.
- Para servicios de mantenimiento o alguna duda favor de llamar a su centro de servicio autorizado más cercano.
- Para la instalación de esta unidad contactar a un instalador Autorizado.
- No dejar la unidad ni el control remoto al alcance de los niños.
- La instalación eléctrica de esta unidad deberá ser por personal autorizado.

